









## ОФИСНЫЕ РЕШЕНИЯ



### НАСТОЛЬНЫЕ БЛОКИ

			Арт.	Цвет
	<p>Настольный блок — 8+2 модуля</p> <ul style="list-style-type: none"> <li>■ Алюминий.</li> <li>■ 4 адаптера (Арт. 45992) в комплекте.</li> <li>■ Заглушка (Арт. 45677 S) в комплекте.</li> </ul> <p><a href="#">Техническая информация — стр. 144.</a></p>	IK09	83201 S	BR
	<p>Настольный блок — 12+2 модуля</p> <ul style="list-style-type: none"> <li>■ Алюминий.</li> <li>■ 6 адаптеров (Арт. 45992) в комплекте.</li> <li>■ Заглушка (Арт. 45677 S) в комплекте.</li> </ul> <p><a href="#">Техническая информация — стр. 144.</a></p>	IK09	83202 S	BR
	<p>Заклушка для настольного блока с адаптером — 2 модуля Q45</p>		83230 A	BR
	<p>Заклушка для настольного блока под кабельный вывод</p>		83231 A	BR
	<p>Кабельный ввод 3G 1,5 мм</p>		81191	—
	<p>Кабельный ввод 3G 2,5 мм</p>		81192	—
	<p>Профиль для настольных блоков</p> <ul style="list-style-type: none"> <li>■ Размеры: 2,10 м/уп.</li> <li>■ Алюминий.</li> <li>■ Поставляется с крышкой (Арт. 83233).</li> </ul>		83232	—

### МИНИКОЛОННЫ

			Арт.	Цвет
	<p>Двухсторонняя миниколонна — 18+18 модулей</p> <ul style="list-style-type: none"> <li>■ Алюминий.</li> </ul> <p><a href="#">Техническая информация — стр. 145.</a></p>	IK09	83281	—

### КОЛОННЫ

			Арт.	Цвет
	<p>Двухсторонняя колонна — 2850 мм</p> <ul style="list-style-type: none"> <li>■ Алюминий.</li> </ul> <p><a href="#">Техническая информация — стр. 145.</a></p>	IK09	83241	—
	<p>Двухсторонняя колонна — 3300 мм</p> <ul style="list-style-type: none"> <li>■ Алюминий.</li> </ul> <p><a href="#">Техническая информация — стр. 145.</a></p>	IK09	83242	—

ОПИСАНИЕ



- Могут быть установлены на стол, стену или ДИН-рейку.
- Используются с механизмами серии **QUADRO 45**.
- IK09.
- IP 30.
- Механическая прочность 10 Дж.

РАЗМЕРЫ (мм)

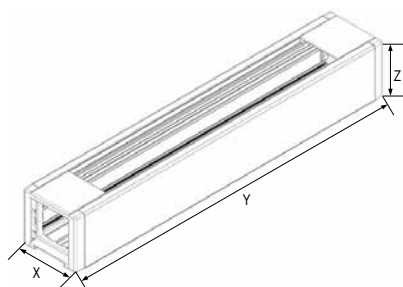

	X	Y	Z
АРТ. 83201 S	62,0	269,5	54,5
АРТ. 83202 S	62,0	360,5	54,5

ВЫБОР ПРОФИЛЯ

Арт.	Характеристики профиля		Вместимость изолированных кабелей					
	Секция	Внутреннее сечение (S)	Доступное сечение (Su)	Макс. диаметр	Максимальное количество кабелей Н07 V-U			
		(мм <sup>2</sup> )	(S-1,4) (мм <sup>2</sup> )	(мм)	1,5 мм <sup>2</sup>	2,5 мм <sup>2</sup>	4 мм <sup>2</sup>	6 мм <sup>2</sup>
Профиль и настольные блоки 83241   83242   83281	1	2497	1784	38	223	149	119	89
	2							
Профиль и настольные блоки с розетками Q45 83241   83242   83281 + 45132 S	1	1150	821	13	103	68	55	41
	2							
Профиль и настольные блоки с блоком питания 83241   83242   83281 + 45380 S	1	860	614	—	77	51	41	31
	2							

СЕКЦИЯ

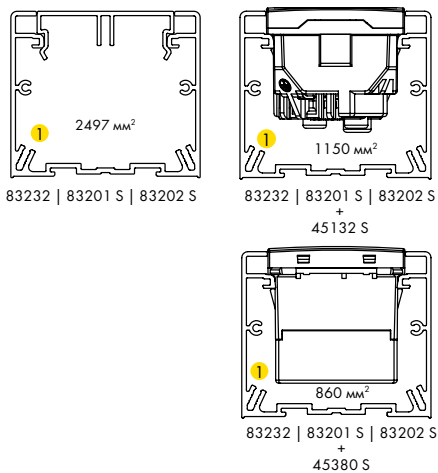

МАКСИМАЛЬНЫЙ ДИАМЕТР (мм)

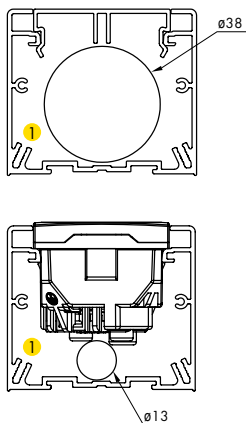

СХЕМА МОНТАЖА

